

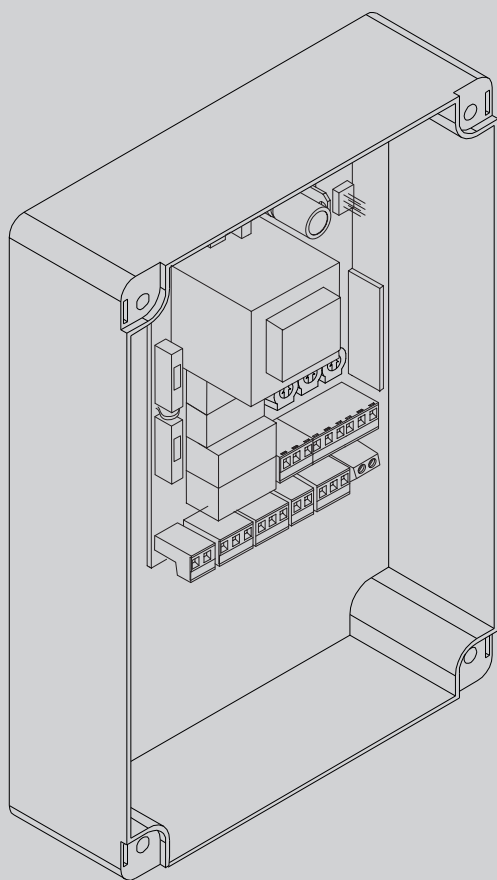

D814011 00100\_02\_04-12-18

QUADRO COMANDO  
CONTROL PANEL  
CENTRALE DE COMMANDE  
SELBSTÜBERWACHENDE STEUERUNG  
CUADRO DE MANDOS  
BEDIENINGSPANEEL



ISTRUZIONI DI INSTALLAZIONE  
INSTALLATION MANUAL  
INSTRUCTIONS D'INSTALLATION  
MONTAGEANLEITUNG  
INSTRUCCIONES DE INSTALACION  
INSTALLATIEVOORSCHRIFTEN

# ALCORACA

((ER-Ready))



AZIENDA CON  
SISTEMA DI GESTIONE  
CERTIFICATO DA DNV GL  
= ISO 9001 =  
= ISO 14001 =

**Attenzione!** Leggere attentamente le "Avvertenze" all'interno! **Caution!** Read "Warnings" inside carefully! **Attention!** Veuillez lire attentivement les Avertissements qui se trouvent à l'intérieur! **Achtung!** Bitte lesen Sie aufmerksam die „Hinweise“ im Inneren! **¡Atención!** Leer atentamente las "Advertencias" en el interior! **Let op!** Lees de "Waarschuwingen" aan de binnenkant zorgvuldig!

# INSTALLAZIONE VELOCE-QUICK INSTALLATION-INSTALLATION RAPIDE SCHNELLINSTALLATION-INSTALACIÓN RÁPIDA - SNELLE INSTALLATIE

D814011 00100\_02

## PREDISPOSIZIONE TUBI, TUBE ARRANGEMENT, PRÉDISPOSITION DES TUYAUX, VORBEREITUNG DER LEITUNGEN, DISPOSICIÓN DE TUBOS, VOORBEREIDING LEIDINGEN.

**A**

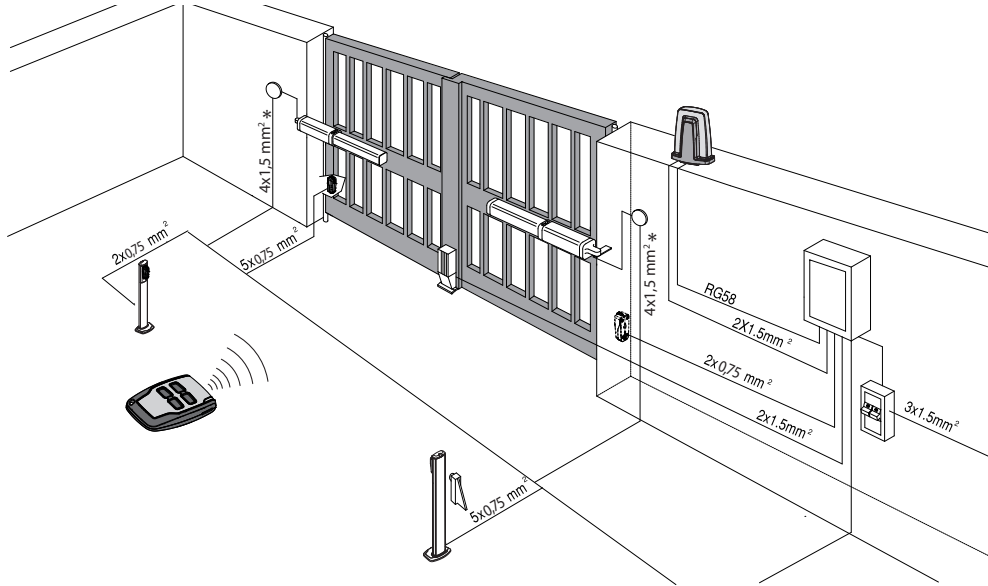

**B**

Collegamento di 1 coppia di fotocellule non verificate, per fotocellule verificate vedere pagine seguenti.  
Connection of 1 couple of untested photocells, for tested photocells see the following pages.  
Connexion d'une paire de photocellules non vérifiées, pour les photocellules vérifiées consultez les pages suivantes.  
Anschluss von einem Paar nicht überprüfter Fotozellen, für überprüfte Fotozelle siehe die folgenden Seiten.  
Conexión de 1 par de fotocélulas no comprobadas, para fotocélulas comprobadas véanse las siguientes páginas.  
Aansluiting van 1 paar niet-geverifieerde fotocellen. Raadpleeg de volgende pagina's voor geverifieerde fotocellen.

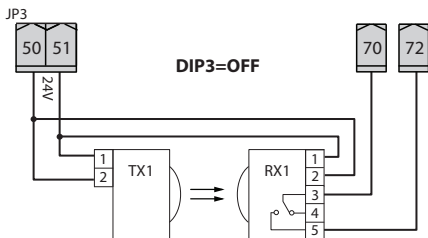

**F2** 100mAT (~ 230V)  
200mAT (~ 120V)

**F1** 5 AF (~ 230V)  
10 AF (~ 120V)

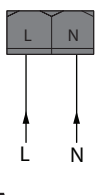
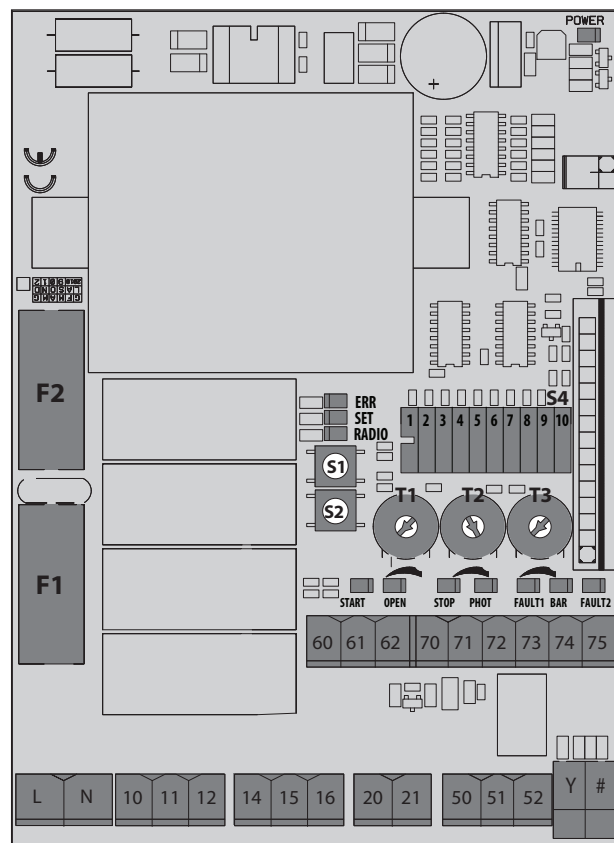

Alimentazione  
Power supply  
Alimentation  
Stromversorgung  
Alimentación  
Voeding

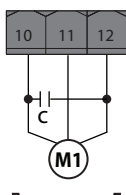

Motore  
Motor  
moteur  
Motor  
Eindaanslag  
Encoder

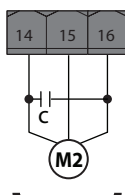

Motore  
Motor  
moteur  
Motor  
Eindaanslag  
Encoder



Lampeggiante  
Blinker  
Clignotant  
Warnblinkleuchte  
Bombilla  
Knipperlicht

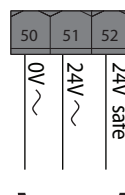

Alimentazione accessori  
Accessories power supply  
Alimentation des accessoires  
Stromversorgung Zubehör  
Alimentación accesorios  
Voeding accessoires

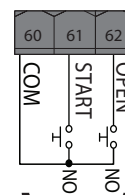

Comandi  
Commands  
Commandes  
Bedienelemente  
Mandos  
Commando's

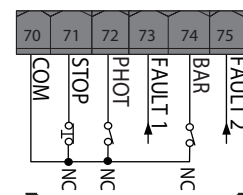

Sicurezze  
Safety devices  
Sécurité  
Sicherheitsvorrichtungen  
Dispositivos de seguridad  
Veiligheden

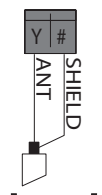

Antena  
Κεραία  
Antena  
Антенна  
Antena  
Anten

**MEMORIZZAZIONE RADIOCOMANDO/MEMORIZING REMOTE CONTROLS/MÉMORISATION RADIOCOMMANDE  
ABSPEICHERUNG DER FERNBEDIENUNG /MEMORIZACIÓN DEL RADIOMANDO/MEMORIZAÇÃO DO RADIOCOMANDO**

**D**

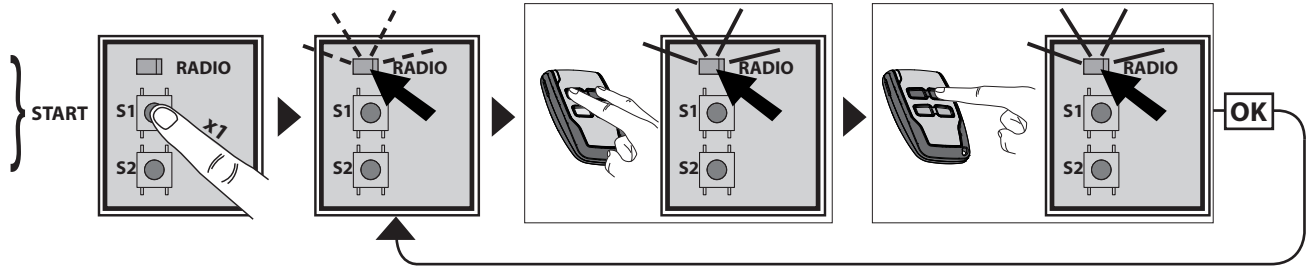

**LEGENDA - KEY - LÉGENDE - LEGENDE - LEYENDA - LEGENDA**



Fisso  
Steadily lit  
Fixe  
Ununterbrochen an  
Fijo  
Continuo



Lampeggio continuo  
Continuous flashing  
Clignotement continu  
Kontinuierliches Blinken  
Parpadeo continuo  
Continu knipperen

**E**

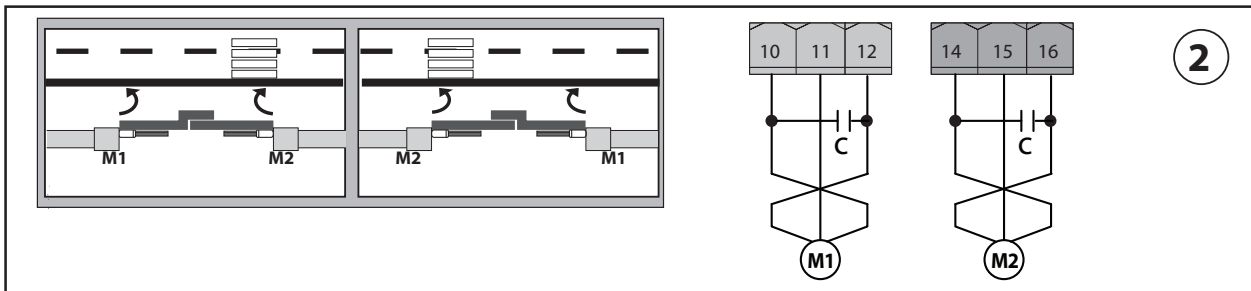
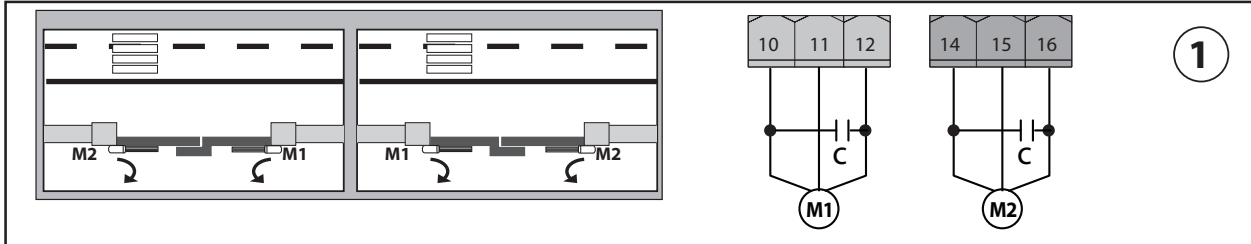

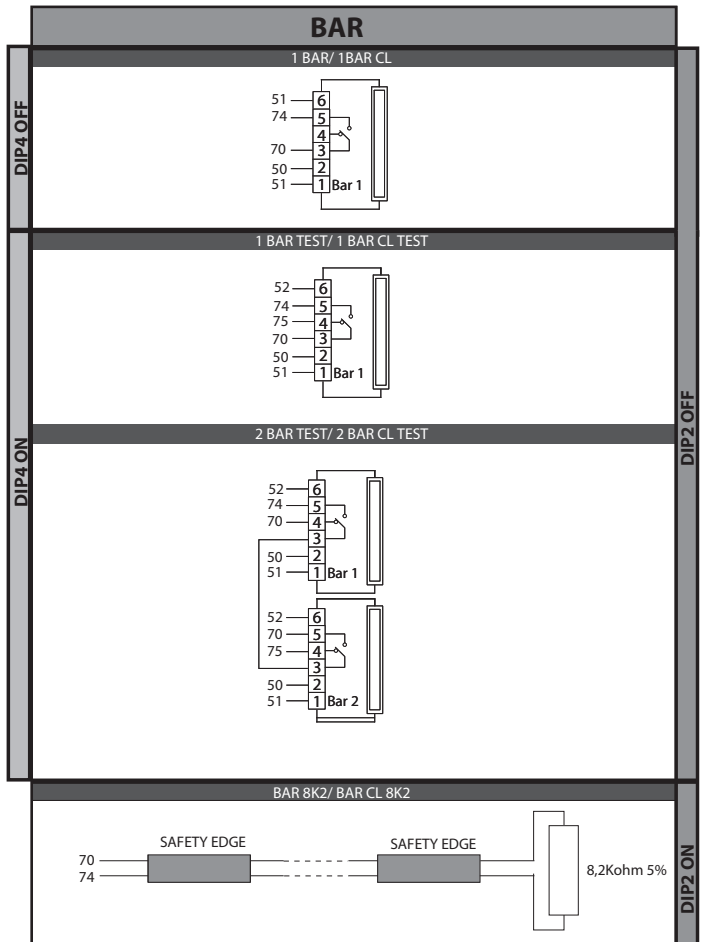
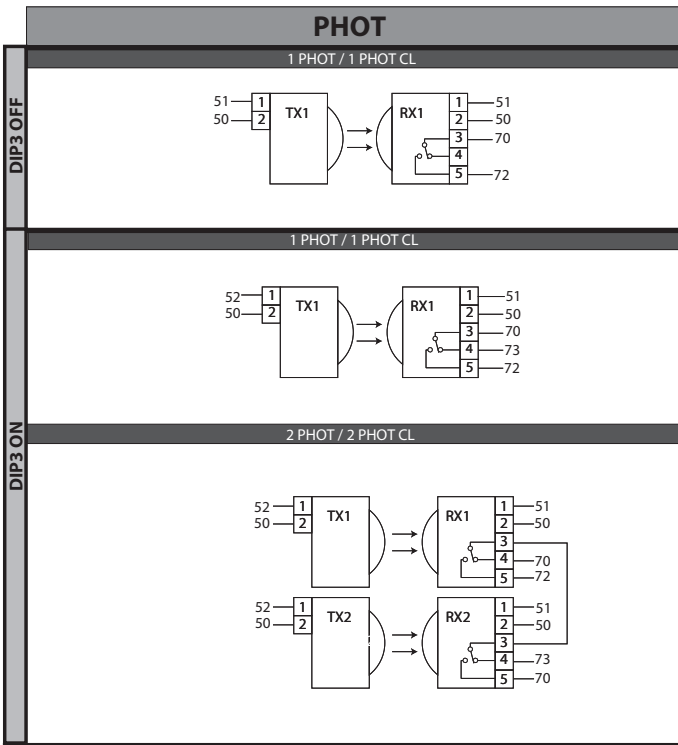
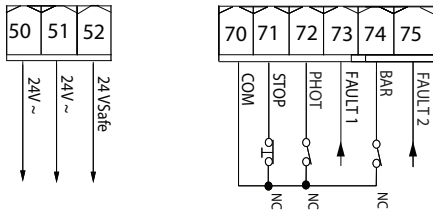
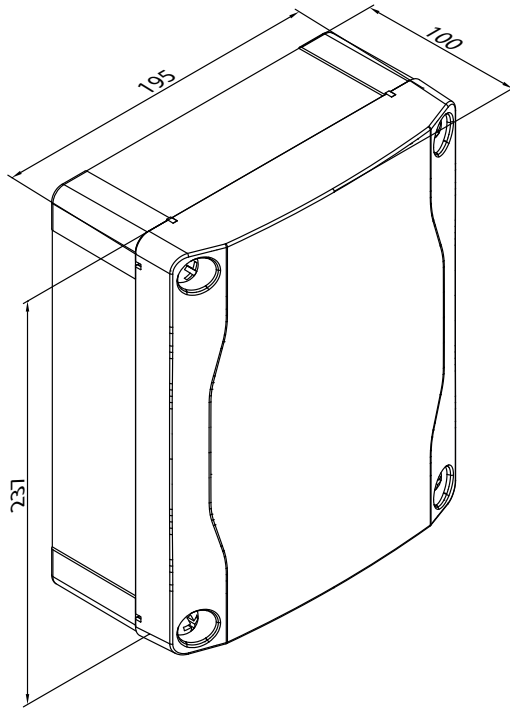

**1) GENERALIDADES**

El cuadro de mandos **ALCORACA** es entregado por el fabricante con configuración estándar.

Cualquier variación debe ser programada configurando los TRIMMER y los CONMUTADORES DIP.

Las características principales son:

- Control de los 2 motores monofásicos
- Entradas separadas para los dispositivos de seguridad
- Radio receptor incorporado rolling-code.

La tarjeta cuenta con tablero de bornes desmontable para facilitar aún más su mantenimiento o sustitución. Es entregada con una serie de puentes precableados para facilitar su instalación en obra. **Los puentes corresponden a los bornes: 70-71, 70-72, 70-74. Si los bornes antes indicados son utilizados, quitar sus respectivos puentes.**

**COMPROBACIÓN**

El cuadro **ALCOR AC A** realiza el control (comprobación) de los relés de marcha y de los dispositivos de seguridad (fotocélulas), antes de realizar cada ciclo de apertura y cierre. En caso de defectos de funcionamiento, comprobar que los dispositivos conectados funcionen correctamente y controlar los cableados.

**2) DATOS TÉCNICOS**

Alimentación	110-120V 50/60Hz 220-230V 50/60 Hz
Dimensiones cuadro	<b>Fig. F</b>
Aislamiento red/baja tensión	> 2MΩ 500V ---
Temperatura de funcionamiento	-20 / +50°C
Resistencia dieléctrica	rete/bt 3750V~ por 1 minuto
Alimentación accesorios	24V~ (0,2A absorción máx.)
AUX 0 - Parpadeante Contacto alimentado	120V~ 40W max 230V~ 40W max
Fusibles	<b>Fig. C</b>
Receptor de radio Rolling- Code incorporado	frecuencia 433.92MHz
Configuración de parámetros y lógicas	TRIMMER + DIP SWITCH
Nº máx. radiomandos me- morizables	63
Potencia máxima	750W
Tiempo de trabajo máximo	90s - SHYRA AC SL

**Versiones de transmisores que se pueden utilizar:**  
**Todos los transmisores ROLLING CODE compatibles con: ((€R-Ready)).**

**3) DISPOSICIÓN DE TUBOS Fig. A**

Realizar la instalación eléctrica remitiéndose a las normas vigentes para las instalaciones eléctricas CEI 64-8, IEC364, armonización HD384 y otras normas nacionales.

**4) CONEXIÓN TABLERO DE BORNES FIG. C**

**Para el esquema eléctrico y para la sección de los cables, se remite al manual de instrucciones del servomotor.**

Una vez pasados los cables eléctricos adecuados en los canales y fijados los varios componentes de la automatización en los puntos predeterminados, se pasa a conectar los mismos según las indicaciones y los esquemas reproducidos en los manuales de instrucción correspondientes. Realizar la conexión de la fase, del neutro y de tierra (obligatoria).

**ADVERTENCIAS** - En las operaciones de cableado e instalación seguir las normas vigentes y los principios de buena técnica. Los conductores alimentaos con tensiones diferentes deben estar físicamente separados, o bien deben estar debidamente aislados con aislamiento suplementario de al menos 1 mm.

Los conductores deben estar unidos por una fijación suplementaria cerca de los bornes, por ejemplo mediante abrazaderas. Todos los cables de conexión deben ser mantenidos adecuadamente alejados de los disipadores.

**¡ATENCIÓN! Para la conexión a la red, utilizar cable multipolar de sección mínima de 3x1,5 mm<sup>2</sup> y del tipo previsto por las normas vigentes.**

**Para la conexión de los motores, utilizar cable de sección mínima de 1,5 mm<sup>2</sup> y del tipo previsto por las normas vigentes.**

**El cable debe ser al menos igual a H05RN-F.**

**5) DISPOSITIVOS DE SEGURIDAD**

**Nota: utilizar solamente dispositivos de seguridad receptores con contacto en intercambio libre.**

**5.1) DISPOSITIVOS COMPROBADOS Fig.G****5.2) CONEXIÓN DE 1 PAR DE FOTOCÉLULAS NO COMPROBADAS Fig. B****¡ATENCIÓN!**

Los valores de las fuerzas de impacto previstas según la norma EN12453 son respectados solo mediante el uso de barras sensibles de seguridad activas conectadas a la central de mando.

**6) MEMORIZACIÓN RADIOMANDO FIG. D****7) INVERSIÓN DE LA DIRECCIÓN DE APERTURA Fig. E****8) PROCEDIMIENTO DE REGULACIÓN**

- Antes de encender comprobar las conexiones eléctricas.

- Configurar los siguientes parámetros:

  Tiempo Cierre Automático,

  Tiempo Trabajo

  Tiempo de desfase durante el cierre

- Configurar las lógicas.

**¡ATENCIÓN! Una configuración incorrecta, puede ocasionar daños a personas, animales o cosas.**

**¡ATENCIÓN! Controlar que el valor de la fuerza de impacto medido en los puntos previstos por la norma EN 12445 sea inferior al indicado en la norma EN 12453.**

**TECLAS**

TECLAS	Descripción
<b>S1</b>	<b>Añadir Tecla start</b> asocia la tecla deseada al mando Start.
<b>S2</b>	<b>Añadir Tecla peatonal (SHYRA AC SL)</b> asocia la tecla deseada al mando peatonal.
<b>S2 &gt;5s</b>	Convalidar las modificaciones realizadas en el ajuste de los parámetros y en las lógicas de funcionamiento
<b>S1+S2 &gt;10s</b>	<b>Eliminar Lista</b> <b>¡ATENCIÓN!</b> Elimina completamente de la memoria del receptor todos los radiomandos memorizados.

**SEÑALIZACIÓN LEDS:**

<b>POWER</b>	Queda encendido: - Presencia de red - Tarjeta alimentada - Fusibles íntegros
<b>START</b>	Encendido: activación entrada START
<b>OPEN</b>	Encendido: activación entrada peatonal OPEN
<b>STOP</b>	Apagado: activación entrada STOP
<b>PHOT</b>	Apagado: activación entrada fotocélula PHOT Parpadeante: Ninguna fotocélula conectada.
<b>FAULT 1</b>	Diagnóstico de la entrada control de dispositivos de seguridad entrada PHOT
<b>BAR</b>	Apagado: activación entrada canto BAR
<b>FAULT 2</b>	Diagnóstico de la entrada control de dispositivos de seguridad entrada BAR
<b>ERR</b>	Apagado: ningún error ENCENDIDO: véase tabla diagnóstico errores
<b>RADIO (VERDE)</b>	Apagado: programación radio desactivada Parpadeante sólo LED Radio: Programación radio activada, espera tecla oculta. Parpadeante sincrónico con LED Set: Borrado radiomandos en curso Encendido: programación radio activada, espera tecla deseada. Encendido 1s: Activación canal del receptor radio
<b>SET</b>	Encendido: véase tabla diagnóstico errores Parpadeante sincrónico con LED Radio: Borrado radiomandos en curso

**TABELLA ERRORI:**

		Led ERR		
		Encendido	Parpadeante lento	Parpadeante rápido
Led SET	<b>Apagado</b>		Prueba canto, Costa o Costa 8k2 fallida - Comprobar conexión cantos y/o configuraciones parámetros/lógicas	
	<b>Encendido</b>	Error interno de control supervisión sistema. - Intentar apagar y volver a encender la tarjeta o pulsar el botón S2. Si el problema persiste, contactar con la asistencia técnica.		
	<b>Parpadeante lento</b>	Error prueba hardware tarjeta - Comprobar conexiones al motor - Problemas hardware en la tarjeta (contactar con la asistencia técnica)		Han sido modificados los parámetros y/o las Lógicas de funcionamiento, pulsar S2 durante 5 seg. para convalidar.

# MANUAL DE INSTALACIÓN

D814011 00100\_02

	Borne	Definición	Descripción			
Alimentación	L	FASE	Alimentación monofásica			
	N	NEUTRO				
Motor	10	MARCHA + CONDENSADOR	Conexión motor y condensador			
	11	COM				
	12	MARCHA + CONDENSADOR				
	14	MARCHA + CONDENSADOR	Conexión del motor y del condensador 2. ⚠ <b>Nota: si T3=0 no conectar ningún cable en los bornes 14-15-16</b>			
	15	COM				
	16	MARCHA + CONDENSADOR				
Aux	20	AUX 0 - CONTACTO ALIMENTADO 230V (N.O.) (40W MÁX.)	Salida para PARPADEANTE.			
	21		El contacto queda cerrado durante el desplazamiento de las hojas.			
Alimentación accesorios	50	0V-	Salida alimentación accesorios.			
	51	24V+				
	52	24 Vsafe+	Salida alimentación para dispositivos de seguridad comprados (transmisor fotocélulas y transmisor canto sensible). Salida activa sólo durante el ciclo de maniobra.			
Mandos	60	Común	Común entradas START y OPEN			
	61	START	Pulsador de mando START (N.O.). Funcionamiento según lógicas "Funcionamiento en viviendas / en edificios"			
	62	OPEN	Pulsador de mando OPEN (N.O.). El mando realiza una apertura. Si la entrada permanece cerrada, las hojas permanecen abiertas hasta la apertura del contacto. Con contacto abierto la automatización se cierra después del tiempo de tca, si estuviera activado.			
Dispositivos de seguridad	70	Común	Común entradas STOP, PHOT y BAR			
	71	STOP	El mando interrumpe la maniobra. (N.C.) Si no se utiliza, dejar el puente conectado.			
	72	PHOT (*)	Entrada FOTOCÉLULA (N.C.). Funcionamiento según las lógicas "FOTOCÉLULA/ FOTOCÉLULA EN FASE DE CIERRE". Si no se utiliza, dejar el puente conectado.			
	73	FAULT 1	Entrada comprobación dispositivos de seguridad conectados al PHOT.			
	74	BAR / BAR CL / BAR TEST / BAR CL TEST / BAR 8K2 / BAR CL 8K2 (*)	Entrada canto sensible (N.C.) Si no se utiliza, dejar el puente conectado.			
			<b>Dip BAR/8K2</b>	<b>Dip comprobación entrada canto</b>	<b>Dip funcionamiento canto</b>	
			OFF	OFF	OFF	Entrada NC, sin comprobación, inversión en fase de apertura y cierre ( <b>BAR</b> )
			OFF	OFF	ON	Entrada NC, sin comprobación, inversión solamente en fase de cierre, en fase de apertura se logra con el stop ( <b>BAR CL</b> )
			OFF	ON	OFF	Entrada NC, con comprobación, inversión en fase de apertura y cierre ( <b>BAR TEST</b> )
			OFF	ON	ON	Entrada NC, con comprobación, inversión solamente en fase de cierre, en fase de apertura se logra con el stop ( <b>BAR CL TEST</b> )
ON			OFF	OFF	Entrada 8K2, inversión en fase de apertura y cierre ( <b>BAR 8K2</b> )	
ON	OFF	ON	Entrada 8K2, inversión solamente en fase de cierre, en fase de apertura se logra con el stop ( <b>BAR CL 8K2</b> )			
75	FAULT 2	Entrada comprobación dispositivos de seguridad conectados al BAR.				
Antena	Y	ANTENA	Entrada antena. Usar una antena sintonizada en 433 MHz. Para la conexión Antena-Receptor, usar cable coaxial RG58.			
	#	SHIELD	La presencia de cuerpos metálicos junto a la antena, puede perturbar la recepción radio. En caso de alcance escaso del transmisor, hay que situar la antena en un punto más adecuado.			

(\*) Si se instalan dispositivos de tipo "D" (tal como los define la EN12453), conectados en modo no comprobado, establecer un mantenimiento obligatorio con frecuencia al menos semestral.  
 (\*) En la Unión Europea aplicar la EN12453 para los límites de fuerza, y la EN12445 para el método de medición.

## TABLA "A" - PARÁMETROS

⚠ Cada modificación de parámetros/lógicas debe ser confirmada pulsando S2 > 5s



TRIMMER	Parámetro	 mín.	 máx.	 default	Descripción
T1	Tiempo cierre automático [s]	0	120	0	Tiempo de espera antes del cierre automático. <b>NOTA: Configurar en 0 si no se utiliza.</b>
T2	Tiempo de trabajo [s]	5	90	50%	<b>Regula el tiempo de trabajo de los motores, transcurrido el mismo, se detienen.</b>
T3	Tiempo de retardo cierre motor 1 [s]	0	25	50%	Tiempo retardo en la fase de cierre del motor 1 respecto al motor 2. <b>NOTA: configurar en 0 para el funcionamiento con un solo motor activo (hoja 1).</b>

TABLA "B" - LÓGICAS

 Cada modificación de parámetros/lógicas debe ser confirmada pulsando S2 > 5s

DIP	Lógica	Default	Marcar la configuración realizada	Descripción																																																		
1	Programación de los radiomandos	ON	ON	Habilita la memorización vía radio de los radiomandos: 1- Pulsar en secuencia la tecla oculta y la tecla normal (T1-T2-T3-T4) de un radiomando ya memorizado en modo estándar a través del menú radio. 2- Dentro de los 10 seg. pulsar la tecla oculta y la tecla normal (T1-T2-T3-T4) de un radiomando por memorizar. Al cabo de 10 seg., el receptor sale del modo de programación, dentro de este tiempo se pueden incorporar nuevos radiomandos. Este modo no requiere el acceso al cuadro de mando. <b>IMPORTANTE:</b> Habilita la activación automática de nuevos radiomandos, clones y replay.																																																		
			OFF	Deshabilita la memorización vía radio de los radiomandos y la activación automática de los clones. Los radiomandos se memorizan utilizando solo el menú Radio específico o de manera automática con los replay. <b>IMPORTANTE:</b> Deshabilita la activación automática de nuevos radiomandos, clones																																																		
2	BAR / 8K2	OFF	ON	Entrada configurada como Bar 8k2 (Fig.G). Entrada para canto resistivo 8K2. El mando invierte el movimiento durante 1 seg.																																																		
			OFF	Entrada configurada como Bar, canto sensible (Fig.G). El mando invierte el movimiento durante 1 seg																																																		
3	Control entrada fotocélula	OFF	ON	Habilita el control de los dispositivos de seguridad en la entrada PHOT. (Fig.G)																																																		
			OFF	Comprueba los dispositivos de seguridad en la entrada PHOT no habilitada. (Fig.G)																																																		
4	Control entrada canto	OFF	ON	Habilita el control de los dispositivos de seguridad en la entrada BAR. (Fig.G)																																																		
			OFF	Comprueba los dispositivos de seguridad en la entrada BAR no habilitada. (Fig.G)																																																		
5	Fotocélulas en fase de cierre	OFF	ON	En caso de oscurecimiento, excluye el funcionamiento de la fotocélula en fase de apertura. Durante la fase de cierre, invierte inmediatamente.																																																		
			OFF	En caso de oscurecimiento, las fotocélulas se activan tanto en fase de apertura como de cierre. Un oscurecimiento de la fotocélula en fase de cierre, invierte el movimiento sólo tras la desactivación de la fotocélula.																																																		
6	Funcionamiento entrada canto	OFF	ON	Canto con inversión activa solo en fase de cierre, durante la fase de apertura se logra la parada del movimiento																																																		
			OFF	Canto con inversión activa en ambas direcciones																																																		
7	Cierre rápido	OFF	ON	Cierra tras 3 segundos de la desactivación de las fotocélulas antes de esperar que termine el TCA configurado																																																		
			OFF	Lógica inactiva																																																		
8	Funcionamiento en viviendas / en edificios	OFF	ON	Configurar el tipo de funcionamiento de la automatización: ON = en edificios																																																		
			OFF	OFF = en viviendas																																																		
			<p>Reacción en la entrada <b>START</b> (cableada o radio):</p> <table border="1"> <thead> <tr> <th></th> <th>En viviendas</th> <th>En edificios</th> </tr> </thead> <tbody> <tr> <td>CERRADA</td> <td>Abrir</td> <td>Abrir</td> </tr> <tr> <td>EN FASE DE CIERRE</td> <td>Stop</td> <td>Abrir</td> </tr> <tr> <td>ABIERTA</td> <td>Cerrar</td> <td>Cerrar</td> </tr> <tr> <td>EN FASE DE APERTURA</td> <td>Stop + TCA</td> <td>Ningún efecto</td> </tr> <tr> <td>TRAS STOP</td> <td>Abrir</td> <td>Abrir</td> </tr> </tbody> </table> <p>Reacción en la entrada <b>OPEN</b> (cableada):</p> <table border="1"> <thead> <tr> <th></th> <th>En viviendas</th> <th>En edificios</th> </tr> </thead> <tbody> <tr> <td>CERRADA</td> <td>Abrir</td> <td>Abrir</td> </tr> <tr> <td>EN FASE DE CIERRE</td> <td>Abrir</td> <td>Abrir</td> </tr> <tr> <td>ABIERTA</td> <td>Mantener abierto + TCA</td> <td>Mantener abierto + TCA</td> </tr> <tr> <td>EN FASE DE APERTURA</td> <td>Ningún efecto</td> <td>Ningún efecto</td> </tr> <tr> <td>TRAS STOP</td> <td>Abrir</td> <td>Abrir</td> </tr> </tbody> </table> <p>Reacción en la entrada <b>PEATONAL</b> (radio):</p> <table border="1"> <thead> <tr> <th></th> <th>En viviendas</th> <th>En edificios</th> </tr> </thead> <tbody> <tr> <td>CERRADA</td> <td>Abrir parcialmente</td> <td>Abrir parcialmente</td> </tr> <tr> <td>EN FASE DE CIERRE</td> <td>Stop</td> <td>Abrir parcialmente</td> </tr> <tr> <td>ABIERTA</td> <td>Cerrar</td> <td>Cerrar</td> </tr> <tr> <td>EN FASE DE APERTURA</td> <td>Stop + TCA</td> <td>Ningún efecto</td> </tr> <tr> <td>TRAS STOP</td> <td>Abrir parcialmente</td> <td>Abrir parcialmente</td> </tr> </tbody> </table>		En viviendas	En edificios	CERRADA	Abrir	Abrir	EN FASE DE CIERRE	Stop	Abrir	ABIERTA	Cerrar	Cerrar	EN FASE DE APERTURA	Stop + TCA	Ningún efecto	TRAS STOP	Abrir	Abrir		En viviendas	En edificios	CERRADA	Abrir	Abrir	EN FASE DE CIERRE	Abrir	Abrir	ABIERTA	Mantener abierto + TCA	Mantener abierto + TCA	EN FASE DE APERTURA	Ningún efecto	Ningún efecto	TRAS STOP	Abrir	Abrir		En viviendas	En edificios	CERRADA	Abrir parcialmente	Abrir parcialmente	EN FASE DE CIERRE	Stop	Abrir parcialmente	ABIERTA	Cerrar	Cerrar	EN FASE DE APERTURA	Stop + TCA	Ningún efecto
	En viviendas	En edificios																																																				
CERRADA	Abrir	Abrir																																																				
EN FASE DE CIERRE	Stop	Abrir																																																				
ABIERTA	Cerrar	Cerrar																																																				
EN FASE DE APERTURA	Stop + TCA	Ningún efecto																																																				
TRAS STOP	Abrir	Abrir																																																				
	En viviendas	En edificios																																																				
CERRADA	Abrir	Abrir																																																				
EN FASE DE CIERRE	Abrir	Abrir																																																				
ABIERTA	Mantener abierto + TCA	Mantener abierto + TCA																																																				
EN FASE DE APERTURA	Ningún efecto	Ningún efecto																																																				
TRAS STOP	Abrir	Abrir																																																				
	En viviendas	En edificios																																																				
CERRADA	Abrir parcialmente	Abrir parcialmente																																																				
EN FASE DE CIERRE	Stop	Abrir parcialmente																																																				
ABIERTA	Cerrar	Cerrar																																																				
EN FASE DE APERTURA	Stop + TCA	Ningún efecto																																																				
TRAS STOP	Abrir parcialmente	Abrir parcialmente																																																				
9	Golpe de ariete en fase de apertura	OFF	ON	Antes de abrir la cancela, empujar durante aproximadamente 2 segundos en fase de cierre. Esto permite que la cerradura eléctrica se desenganche más fácilmente. <b>IMPORTANTE - En caso de falta de los topes de parada mecánicos adecuados, no usar esta función.</b>																																																		
			OFF	Lógica no activada																																																		
10	Mantenimiento bloqueo	OFF	ON	Si los motores permanecen parados en posición de apertura total o cierre total durante más de una hora, se activan en la dirección de tope durante aproximadamente 3 segundos. Esta operación es realizada cada hora. NOTA IMPORTANTE: Esta función tiene como finalidad compensar, en los motores oleodinámicos la eventual reducción de volumen del aceite causada por la disminución de la temperatura durante las pausas prolongadas, por ejemplo durante la noche, o por las pérdidas internas. <b>IMPORTANTE - En caso de falta de los topes de parada mecánicos adecuados, no usar esta función.</b>																																																		
			OFF	Lógica no activada																																																		

**BFT Spa** [www.bft-automation.com](http://www.bft-automation.com)

Via Lago di Vico, 44 **ITALY**  
36015 Schio (VI)  
T +39 0445 69 65 11  
F +39 0445 69 65 22



**SPAIN** [www.bftautomatismos.com](http://www.bftautomatismos.com)

**BFT GROUP ITALIBERICA DE AUTOMATISMOS S.L.**  
08401 Granollers - (Barcelona)

**FRANCE** [www.bft-france.com](http://www.bft-france.com)

**AUTOMATISMES BFT FRANCE**  
69800 Saint Priest

**GERMANY** [www.bft-torantriebe.de](http://www.bft-torantriebe.de)

**BFT TORANTRIEBSSYSTEME Gmb H**  
90522 Oberasbach

**BENELUX** [www.bftbenelux.be](http://www.bftbenelux.be)

**BFT BENELUX SA**  
1400 Nivelles

**UNITED KINGDOM** [www.bft.co.uk](http://www.bft.co.uk)

**-BFT Automation UK Limited**  
Unit C2-C3, The Embankment Business  
Park, Vale Road, Heaton Mersey,  
Stockport, SK4 3GL

**-BFT Automation (South) Limited**  
Enterprise House, Murdock Road,  
Dorcan, Swindon, SN3 5HY

**PORTUGAL** [www.bftportugal.com](http://www.bftportugal.com)

**BFT SA - COMERCIO DE AUTOMATISMOS  
E MATERIAL DE SEGURANCIA**  
3026-901 Coimbra

**POLAND** [www.bft.pl](http://www.bft.pl)

**BFT POLSKA SP.ZO.O.**  
Marecka 49, 05-220 Zielonka

**IRELAND** [www.bftautomation.ie](http://www.bftautomation.ie)

**BFT AUTOMATION LTD**  
Unit D3, City Link Business Park, Old  
Naas Road, Dublin 12

**CROATIA** [www.bft.hr](http://www.bft.hr)

**BFT ADRIA D.O.O.**  
51218 Drazice (Rijeka)

**CZECH REPUBLIC** [www.bft.it](http://www.bft.it)

**BFT CZ S.R.O.**  
Praha

**TURKEY** [www.bftotomasyon.com.tr](http://www.bftotomasyon.com.tr)

**BFT OTOMATIK KAPI SISTEMELERI  
SANAY VE**  
Istanbul

**RUSSIA** [www.bft.ru](http://www.bft.ru)

**BFT RUSSIA**  
111020 Moscow

**AUSTRALIA** [www.bftaustralia.com.au](http://www.bftaustralia.com.au)

**BFT AUTOMATION AUSTRALIA  
PTY LTD**  
Wetherill Park (Sydney)

**U.S.A.** [www.bft-usa.com](http://www.bft-usa.com)

**BFT USA**  
Boca Raton

**CHINA** [www.bft-china.cn](http://www.bft-china.cn)

**BFT CHINA**  
Shanghai 200072

**UAE** [www.bftme.ae](http://www.bftme.ae)

**BFT Middle East FZCO**  
Dubai